

ロール網戸取付け説明書

本体及部品確認をして下さい

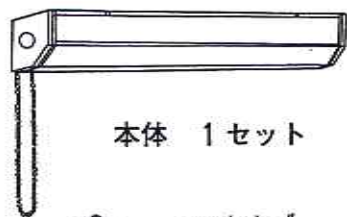

本体 1セット

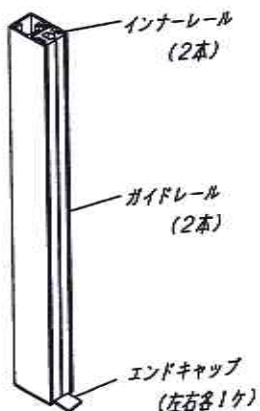

- ブラケット 2ヶ(アルミ)
(無目付けできます)
 - チェーン掛け 1ヶ
 - 操作シール 1枚
 - ブラケット取付皿ネジ 4本
 - 網戸ケース取付ネジ 2本
 - スペーサー 2ヶ(アルミ)
 - 逆転防止ストッパー 1ヶ
- ロール本体と木枠とにスキマが生じる場合、下図の様にスペーサーをつけて下さい。

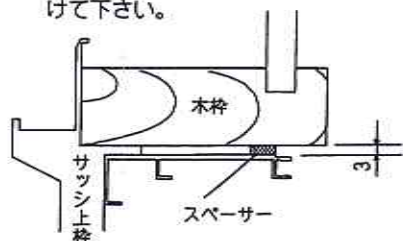

1. 本体の取付け

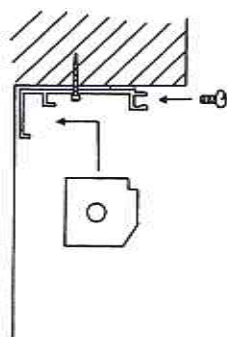

- ① ブラケットの両面テープ離型紙をはがします。
- ② 窓枠内のりから左右10%開け、奥行きを揃えて仮止めして下さい。
- ③ 本体を左図、矢印の要領で、ブラケットに取付け、本体(前カバー)を2本のネジでしっかり固定して下さい。

*チェーンにぶらさがらないで下さい。落下のおそれがあります。

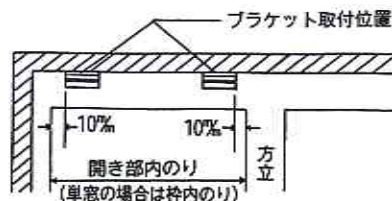

2. ガイドレールの取付けと逆転ストッパーの取付け

- ① 可動棧を100~150%程下げ、レールよりインナーレールの先を少し出し、インナーレールの隙間にネット両端のパイピングテープを入れてください。同時に両面テープの離型紙をはがし、サッシ枠面にレールを取付けてください。2~3回開閉して調子をみてください。
- ② 可動棧を下まで下げた状態で巻き取り側チェーン(正面手前側)の本体より50%位下に逆転防止ストッパーを取付けて下さい。

斜めカットした方を上になるようにして下さい。

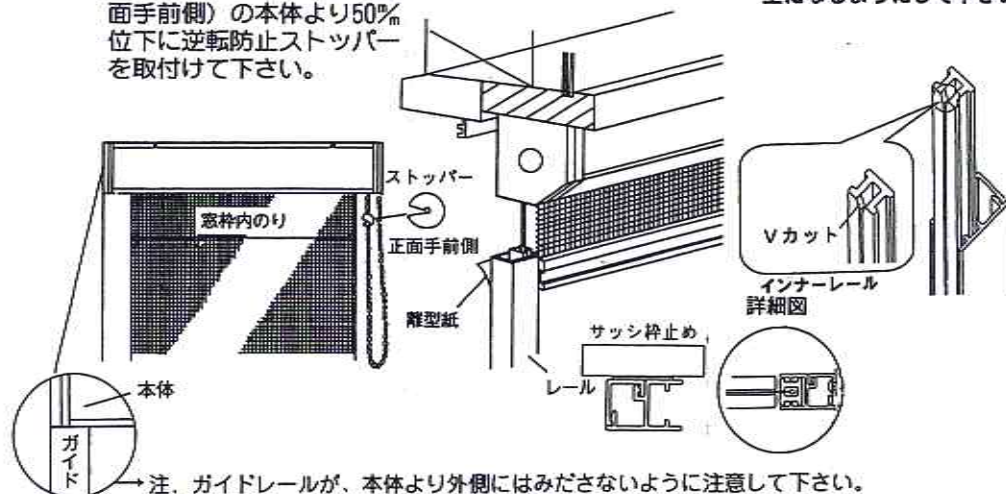

3. チェーン勝手を変更する場合は

チェーン側より組立ビスをはずして、キャップの中からチェーンと受車とスプリングパネの3点を取り出したあと、元の通り組立て、移し替える。上記3点を反対側に逆の手順で左右入れ替えます。その際、軸受けと巻取り軸を確実に合わせてください。

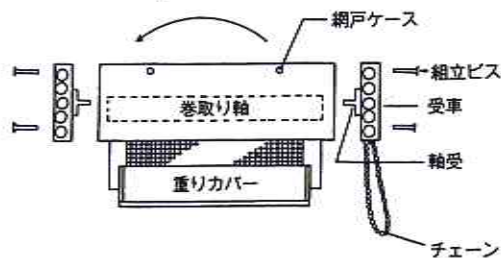

*注意

アルミ用・樹脂用のビスがありますので、まちがわないよう気をつけて下さい。

